



CS-BETON

Novinka



CSB - NATURBLOK EDIT, barva naturcolor CAOBA

linie Exklusiv

STAVEBNÍ SYSTÉM CSB - NATURBLOK

Stavební systém CSB-NATURBLOK je elegantním řešením pro tvorbu zahradní architektury. Je velmi oblíbený pro budování opěrných zdí, schodišťových stupňů, ale i oboustranně pohledových zdí, například při stavbě pergol, plotů apod. Sestavy kamenů různých délek se skosenou boční hranou umožňují nespočet možností použití. Jeho pohledové strany jsou nejen štípané, ale dále opracovávány. Toto opracování je do určité míry nahodilý proces, proto každý jeden kámen získává jedinečný vzhled připomínající přírodní kámen.

CSB - NATURBLOK 150
kámen A
barva naturcolor ROCA
povrch štípaný tumble



CSB - NATURBLOK 150
kámen B
barva naturcolor ROCA
povrch štípaný tumble



CSB - NATURBLOK
stříška A
barva naturcolor ROCA
povrch štípaný tumble



CSB - NATURBLOK EDIT EE02

Jednou z vítaných novinek pro tento rok je doplněk stavebního systému CSB – NATURBLOK, zdicí prvek CSB – NATURBLOK EDIT. Tento prvek je principem použití v podstatě náhradou štípaných tvárníc s daleko vyšší estetickou hodnotou. Je určen převážně pro stavbu zdí a plotů.

Kameny mají rovné strany a dutý vnitřek podobně jako štípané nebo bednicí tvárnice. Umožňují tedy libovolnou výztuž. Po zalití se stavba stává pevnou monolitickou konstrukcí splňující vysoké statické nároky.

Na obrázku můžete vidět modely kamenů ze skladby. Kameny mají různé délky a stejně jako standardní CSB – NATURBLOK se nabízejí ve dvou výškách, a to 75 a 150 mm. Také barevné provedení je shodné, a proto lze tyto dvě skupiny kamenů libovolně v realizaci kombinovat.

ukázka kamenů

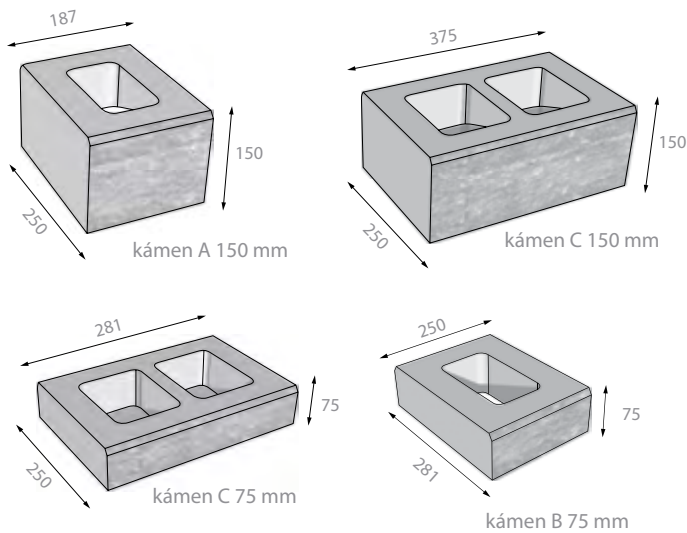

Skladba na paletě

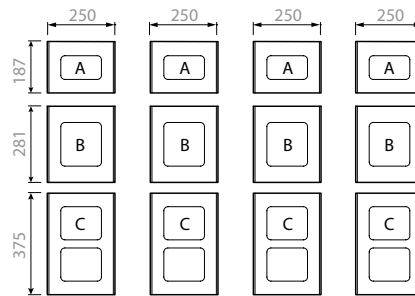

POVRCHOVÁ ÚPRAVA / BAREVNÁ PŘEDVÍDÁNÍ



ŠTÍPANÝ, TUMBLE / E - NATURCOLOR

Barvy / povrchy

E - naturcolor GRES, ROCA, CAOBA, PLAYA, BASANITA

Štípaný
tumble

Technické parametry	kámen	skladebné rozměry [mm]**			vrstev	počet				hmotnost	
		výška	délka	šířka		ks/vrstva	ks/paleta	m ² /vrstva	m ² /paleta	kg/ks	kg/paleta
CSB - NATURBLOK 75 A	A	75	187	250	10	4	40	0,253	2,532	5,81	945,66
CSB - NATURBLOK 75 B	B		281			4	40			7,94	
CSB - NATURBLOK 75 C	C		375			4	40			9,89	
CSB - NATURBLOK 150 A	A	150	187	250	5	4	20	0,506	2,532	11,65	948,15
CSB - NATURBLOK 150 B	B		281			4	20			15,92	
CSB - NATURBLOK 150 C	C		375			4	20			19,84	



CSB - NATURBLOK SCHOD DE01

CSB - NATURBLOK SCHOD je schodnicový prvek, který je určen převážně k tvorbě krátkých a rovných schodů. Blok je dostatečně hluboký, tak aby se mohl překládat přes sebe. Tímto způsobem dosáhnete zaručeně pevné výšky a rovinatosti schodu. Na tento prvek se již nepoužívají zákrytné stříšky.

ukázka prvku

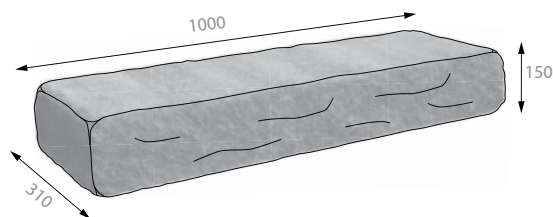

Skladby na paletě

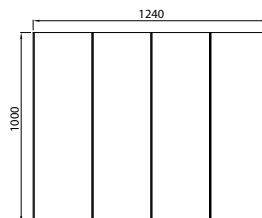

POVRCHOVÁ ÚPRAVA / BAREVNÁ PROVEDENÍ



ŠTÍPANÝ, TUMBLE / E - NATURCOLOR

Barvy / povrchy

E - naturcolor GRES, ROCA, CAOBA, PLAYA, BASANITA

štípaný
tumble

Technické parametry

CSB - NATURBLOK SCHOD

	skladebné rozměry [mm]**			počet					hmotnost	
	výška	délka	šířka	vrstev	ks/vrstva	ks/paleta	bm/vrstva	bm/paleta	kg/ks	kg/paleta
CSB - NATURBLOK SCHOD	150	1000	310	4	4	16	4	16	105,96	1695,30

Příklad pokládky CSB - NATURBLOK SCHOD

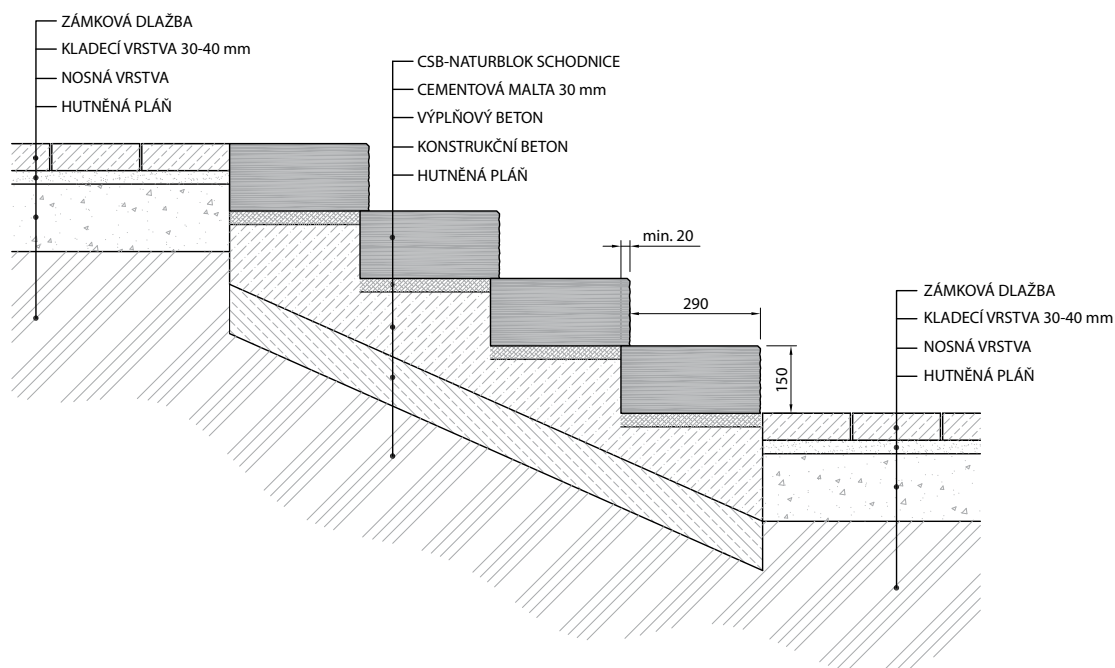

CSB - NATURBLOK EE01

Systém betonových bloků, ze kterých lze stavět terasové opěrné zdi, okrasné gravitační stěny, schodišťové stupně a ploty. Jednotlivé prvky systému jsou spojovány speciálním elementem do drážky. Kombinací štípaného povrchu a specifického procesu ostřování nabývá betonový blok vzhledu hrubého otesaného přírodního kamene. CSB - NATURBLOK je vyráběn ve dvou výškách, které se dají navzájem kombinovat. Navíc lze okrasné zdi stavět svislé, mírně šikmé či výrazně odstupňované. Spoj umožňuje taktéž tvořit stěny rovné, zakřivené či do oblouku. Jako ukončovací prvek nabízí tento systém CSB - NATURBLOK STŘÍŠKU. Svým přírodním vzhledem opěrné zdi dokonale zapadnou do krajiny a nijak esteticky nenarušují okolní prostředí. Plastové spojky jsou součástí dodávky. Je vždy počítáno s jedním kusem spojky na jeden kus kamene.

ukázka kamenů

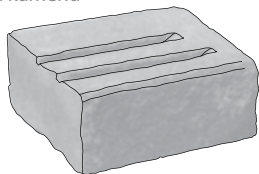

ukázka rohového kamene 150

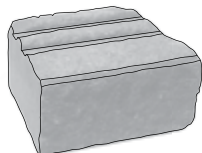

ukázka základního kamene A 150



ukázka sloupového kamene 75 půlka

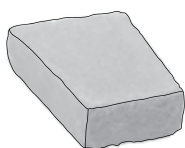

ukázka stříšky kámen A

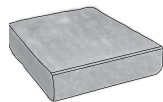

ukázka stříšky rovné

UPOZORNĚNÍ: Při objednání stříšky rovné a sloupkových prvků je nutné objednávat tyto kameny vždy v páru, tzn. stříška rovná celý kámen + půlka, sloupek celý kámen + půlka.

POVRCHOVÁ ÚPRAVA / BAREVNÁ PRAVIDENÍ



ŠTÍPANÝ, TUMBLE / E - NATURCOLOR

Barvy / povrchy

štípaný
tumble

E - naturcolor GRES, ROCA, CAOBA, PLAYA, BASANITA

Technické parametry	kámen	skladebné rozměry [mm]**			vrstev	počet			hmotnost		
		výška	délka	šířka		ks/vrstva	ks/paleta	m ² /paleta	bm/vrstva	kg/ks	kg/paleta
CSB - NATURBLOK 75	A	75	205	250	10	4	40	2,53	-	8,0	1328
CSB - NATURBLOK 75	B		275			3	30			10,8	
CSB - NATURBLOK 75	B*		300			1	10			11,7	
CSB - NATURBLOK 75	C		350			2	20			13,7	
CSB - NATURBLOK 75	D		362,5			1	10			14,7	
CSB - NATURBLOK 75	D		362,5			1	10			14,7	
CSB - NATURBLOK 150	A	150	205	250	5	4	20	2,53	-	16,8	1384
CSB - NATURBLOK 150	B		275			3	15			22,5	
CSB - NATURBLOK 150	B*		300			1	5			24,5	
CSB - NATURBLOK 150	C		350			2	10			28,6	
CSB - NATURBLOK 150	D		362,5			1	5			30,2	
CSB - NATURBLOK 150	D		362,5			1	5			30,2	
CSB - NATURBLOK STŘÍŠKA	A	75	195	320	10	2	20	-	2,44	10,5	1369
CSB - NATURBLOK STŘÍŠKA	B		292			3	30			15,7	
CSB - NATURBLOK STŘÍŠKA	C		320			2	20			18,6	
CSB - NATURBLOK STŘÍŠKA	C*		320			1	10			18,6	
CSB - NATURBLOK STŘÍŠKA	D		210			1	10			11,3	
CSB - NATURBLOK STŘÍŠKA rovná	A	75	285	320	10	3	30	-	2,57	15,5	1395
CSB - NATURBLOK STŘÍŠKA rovná	B		570			3	30			31,0	
CSB - NATURBLOK SLOUPEK 75	A	75	500	250	10	3	30	-	0,375	20,6	921
CSB - NATURBLOK SLOUPEK 75 - PŮLKA	B		250			3	30			10,1	
CSB - NATURBLOK SLOUPEK 150	A	150	500	250	5	3	15	-	0,675	40,4	903
CSB - NATURBLOK SLOUPEK 150 - PŮLKA	B		250			3	15			19,8	
CSB - NATURBLOK ROH 75	E	75	327,5	250	10	8	80	-	0,60	13,3	1 086,90
CSB - NATURBLOK ROH 150	E	150	292,5	250	5	8	40	-	1,20	24,2	967,20

Ceny se řídí aktuálním ceníkem, který zpravidla vychází vždy 1. 5.

POUŽITÍ STAVEBNÍHO SYSTÉMU CSB - NATURBLOK

Stavební systém CSB - NATURBLOK

CSB - NATURBLOK je moderní architektonický systém určený k tvorbě plotů, gravitačních opěrných zdí a zpevněných terénních zlomů. Systém je díky svému jedinečnému tvarovému řešení jednotlivých prvků schopen flexibilně vytvořit téměř libovolné architektonické řešení. Pokud se prvky CSB - NATURBLOK používají jako systémové gravitační opěrné zdi, potom nabízejí možnost vybudovat svislé nebo šikmé zdi s inklinací 5°. Tento moderní systém přináší výhody v oblasti:

- suché montáže
- jednoduchosti a rychlosti montáže
- komplexnosti a ucelenosti celkového řešení systému
- flexibility architektonického řešení
- originálního estetického ztvárnění

Popis přípravných prací, doporučení pro různé typy pokládky jsou popsány v Technickém katalogu, díl 2 a také v doporučení pro pokládku pro CSB - NATURBLOK, které lze získat na www.csbeton.cz.

ZDARMA poskytujeme technickou pomoc v rámci projekčních příprav a také při samotné realizaci.

Montáž systému

Níže uvedený postup řeší pouze základní způsob montáže systému v jednoduchých základových a geologických podmínkách, a to pouze do výšky stěny 90 cm. V jakémkoliv jiném případě je nutno postupovat podle předem zpracovaného projektového řešení, vypracovaného autorizovanou osobou. Pouze tímto způsobem lze zohlednit specifika jednotlivých možných dispozičních řešení, která tento zjednodušený postup není schopen popsat.

Přípravné práce

- Zpracování projektové dokumentace autorizovanou osobou

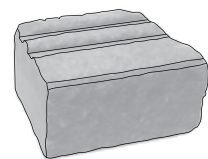

kámen B 150



kámen B 75

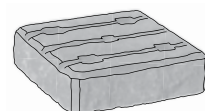

sloupek 75 půlka

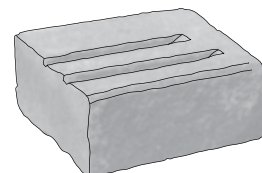

kámen E roh 150

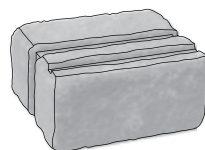

kámen B* 150

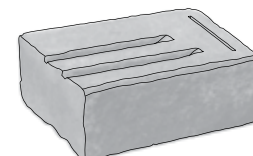

kámen D 150

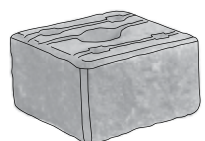

sloupek 150 půlka

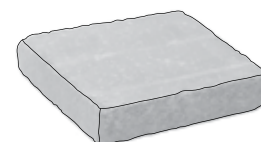

stříška C 75

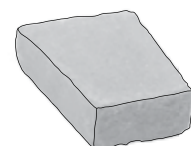

stříška A 75

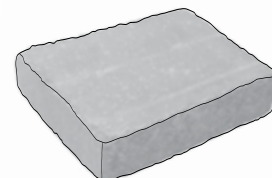

stříška rovná A 75

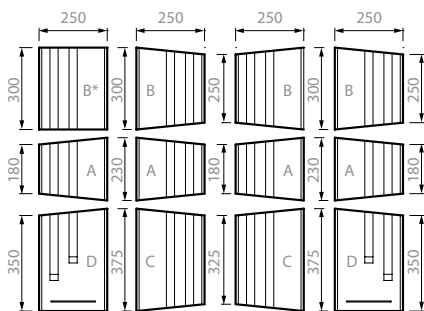

CSB - NATURBLOK kámen

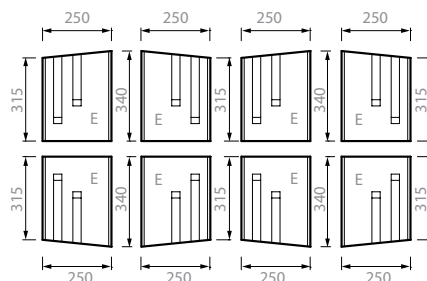

CSB - NATURBLOK ROH

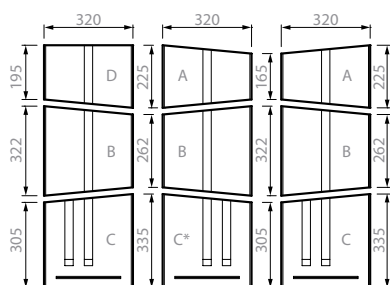

CSB - NATURBLOK STŘÍŠKA

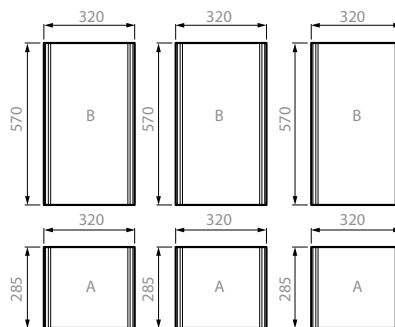

CSB - NATURBLOK STŘÍŠKA rovná

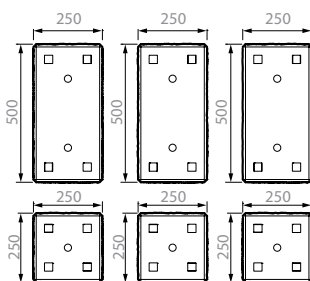

CSB - NATURBLOK SLOUPEK

Příslušenství	MJ		materiál	cena [Kč bez DPH]	cena [Kč s DPH]
CSB - NATURFIX	ks	750 obsah [ml]	Polyuretanové lepidlo	170,00	208,00
Držák plotových konstrukcí	ks	640 x 50 mm	Pozinková ocel	270,00	327,00
Plastová spojka	ks		Plast	2,50	3,00

Inspirace pro stavební systém CSB - NATURBLOK



CSB - NATURBLOK, barva naturcolor CAOBA



CSB - NATURBLOK, barva naturcolor PLAYA



CSB - NATURBLOK, barva naturcolor BASANITA



CSB - NATURBLOK, barva naturcolor CAOBA



CSB - NATURBLOK, barva naturcolor ROCA



CSB - NATURBLOK,
barva naturcolor BASANITA



CSB - NATURBLOK, barva naturcolor PLAYA



CSB - NATURBLOK, barva naturcolor PLAYA

BAREVNÁ PROVEDENÍ

Nadstandardní povrchová úprava. Sekundárním opracováním je dosahováno rozrušené struktury hran produktů a zahmlení pohledových ploch. Tímto způsobem je eliminován efekt strojové přesnosti výroby a navozen dojem nahodilé ruční produkce. Povrchová úprava TUMBLE je svým provedením zcela jedinečná a přináší nový estetický výraz do českého stavebnictví v oblasti prvků malé zahradní architektury a dopravního stavitelství. Produkty linie TUMBLE jsou předurčeny plnit požadavky na stavbách s nejvyššími architektonickými nároky.

E - Gres



E - Caoba



E - Basanita



E - Playa



E - Roca

